

Installatiehandleiding

Horizontale jaloezie 16/25 mm

DIAZ | SUNPROTECTION

Omschrijving van de onderdelen

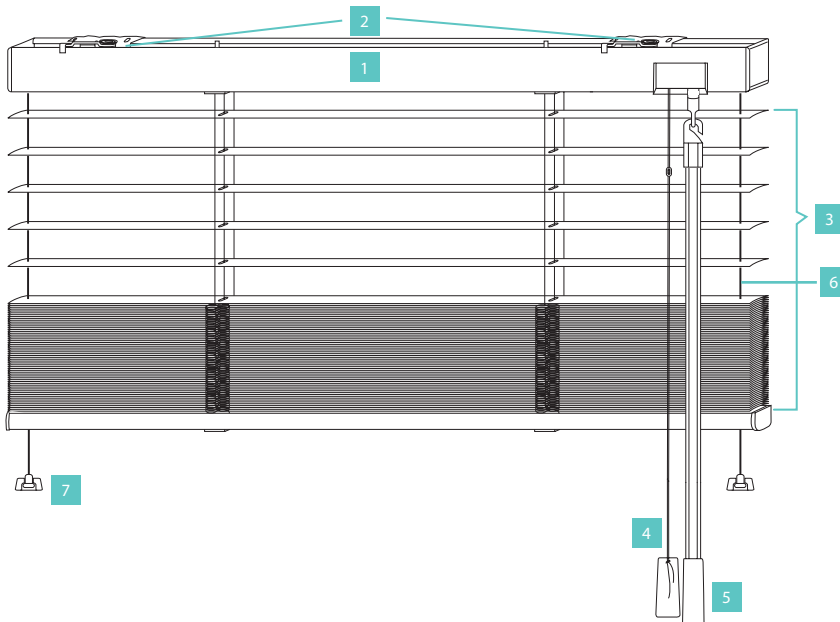

1. Bovenbak
2. Schaarsteunen
3. Aluminium lamellen
4. Optrekkkoord
5. Oriëntatiestang
6. Zijgeleiding (optioneel)
7. Steuntjes zijgeleiding (optioneel)

Montage

- 1 Bevestig de 2 buitenste steunen, zoals aangegeven. Verdeel de eventuele overige schaarsteunen tussen de 2 buitenste.

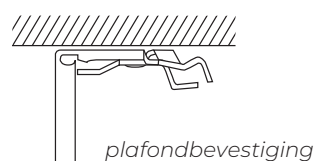
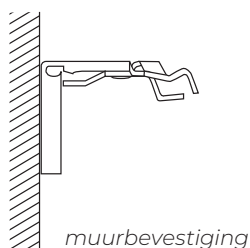
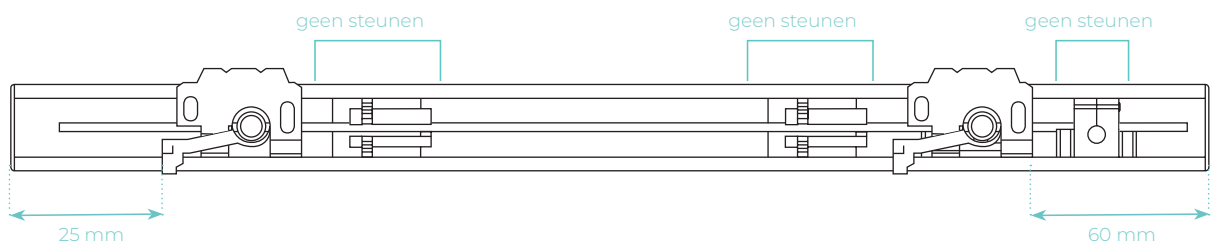

Let er op dat de steunen niet mogen geplaatst worden op de plaatsen waar onderdelen in de bovenbak zitten.

- 2 Zet alle schaarsteunen op een open stand.

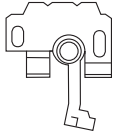

- 3 Haak de voorkant van de bovenbak van het systeem over de lipjes van de steunen. Breng nu de achterkant van de bovenbak tot tegen de steunen en sluit één voor één de hendels van de steunen totdat deze tegen de bovenbak zitten.

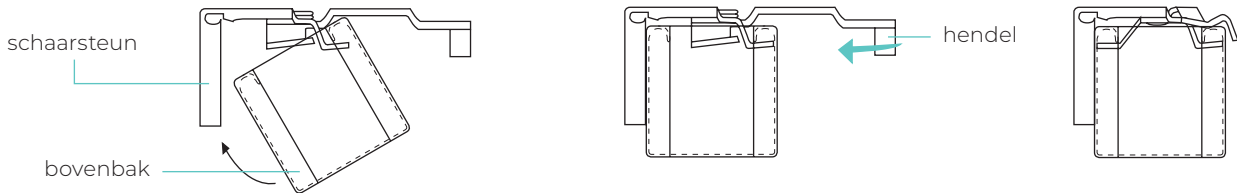

Let er goed op dat de lipjes van de steun onder het randje van de bovenbak zitten.

Montage van de zijgeleiding

- 1 Monteer de steuntjes evenwijdig, zodat de kabels recht naar beneden lopen.
- 2 Steek het fixeerringetje aan beide zijden over de kabel. Zet spanning op de kabel en zet het fixeerringetje vast op de hoogte van het steuntje. Herhaal dit bij de andere kabel.

In de dag: Schuif het fixeerringetje in het steuntje vast.

Op de dag: Steek de kabel met het fixeerringetje door het achterste grootste gaatje in de steun, en trek deze vervolgens naar voor om het fixeerringetje in één van de voorste kleinere gaatjes vast te zetten.

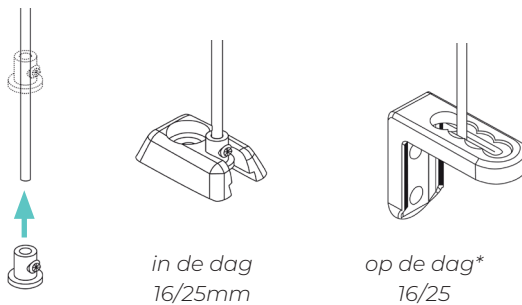

*Zijgeleidingsbeugel ODD kan ook omgekeerd geplaatst worden met de retour naar boven.

Montage met klemsteun

- 1 Monteer de klemsteunen bovenaan over de raamvleugel. Zet alle schaarsteunen in open stand. Haak de bovenbak van het systeem over de lipjes van de steunen. Breng de achterkant van de bovenbak tot tegen de steunen en sluit nu één voor één de hendels van de steunen tot deze tegen de bovenbak zitten.



Plaats geen steunen op de plaatsen waar onderdelen in de bovenbak zitten.

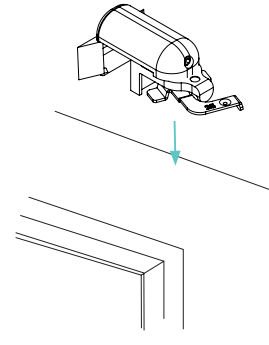

- 2 Indien jaloezie met zijgeleiding, monteer de klemsteunen onderaan evenwijdig zodat de zijgeleidingskabels recht naar beneden lopen. Steek de kabels aan beide zijden in de klemsteun en span aan door middel van een inbussleutel.

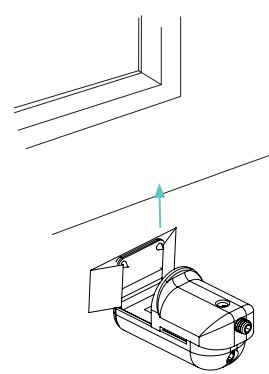

Child safety

